

Diferenční tlakový spínač typ 604



Diferenční tlakový spínač typ 604 je používán ve vzduchotechnických jednotkách na kontrolu filtrů a ventilátorů a v systémech pro kontrolu zvlhčovačů vzduchu. Tento spínač je ideální pro použití v průmyslových klimatizačních jednotkách.

Několik hlavních výhod:

- velmi snadná montáž, proveditelná jednou rukou
- pouze jeden upevňovací šroubek v krytu
- těleso spínače je ideálně přizpůsobeno pro snadné zavedení kabelu
- součástí spínače je vývodka PG11
- kombinovaný držák pro horizontální i vertikální montáž
- přesné nastavení podle stupnice
- vysoká dlouhodobá i teplotní stabilita spínacího bodu
- univerzální pozlacený kontakt

Tlakové rozsahy

Viz tabulka definice typu.

Přetlak a teplota

Přetlak 50 mbar (5 kPa) při teplotách -30 °C až 85 °C.

Přetlak 75 mbar (7,5 kPa) při teplotách -30 °C až 75 °C.

Skladovací teplota: -40 °C až 85 °C.

Rozsah nastavení / spínací diference

Viz grafy.

Spínací diference je nastavena při výrobě.

Nejnižší nastavitelná hodnota

0,2 mbar (20 Pa).

Opakovatelnost

Pro tlakový rozsah 0,2 - 3 mbar (20 - 300 Pa) je lepší než $\pm 0,025$ mbar (2,5 Pa).

Pro tlakové rozsahy 0,5 - 20 mbar (50 - 2000 Pa) je lepší než $\pm 0,05$ mbar (5 Pa).

Pro tlakový rozsah 10 - 50 mbar (1 - 5 kPa) je lepší než $\pm 0,15$ mbar (15 Pa).

Provedení

Těleso spínače je vyrobeno z armovaného plastu, kryt z plastu.

Váha

120 g bez montážního třmenu.

144 g s montážním třmenem typ C.

Montážní poloha

Standardně s membránou vertikálně (pro tuto polohu je spínač kalibrován).

Dojde-li k pootočení snímače do horizontální polohy, posune se spínací bod o 0,11 mbar (11 Pa) nahoru, je-li spínač namontován krytem nahoru anebo o 0,11 mbar dolů, je-li spínač namontován krytem dolů.

Tlakové připojení

Trubičkou $\varnothing 6,2$ mm.

Vnitřní závit 1/8".

Membrána

Silikon LSR vyhřátý na 200 °C neuvolňující plyny.

Elektrické připojení

Šroubové svorky nebo AMP nožové konektory 6,3 nebo 4,8 mm podle DIN 46244.

Průchodka PG11 s těsněním.

Spínací systém

Základní provedení přepínací kontakt. Možno dodat jako spínací kontakt.

Materiál kontaktů

Univerzální kontakt (pozlacené stříbro) vhodný pro beznapětové snímání.

5 (0,8*)A 250 V stř
2A 30 V ss

* pro induktivní zátěž

se šestinásobným rozběhovým proudem a $\cos \varphi 0,6$.

Testy

Výrobek byl zkoušen podle EN 61058. VDE 0630, DIN 3398 a je ve shodě s 73/23/EWG, 90/396/EWG a CE 0085 A P0918.

Stupeň krytí

IP 00 bez krytu

IP 54 s krytem

Životnost

Mechanická životnost je lepší než milion spínacích cyklů.

Příslušenství

Viz tabulka.

Obr. 1 Způsoby montáže

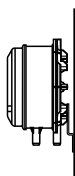

Doporučená montáž: vertikální (kalibrováno ve výrobě).

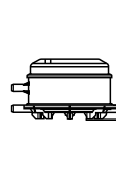

Horizontální montáž s krytem nahoru. Spínací bod je vyšší o 11 Pa proti stupnici.

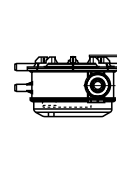

Horizontální montáž s krytem dolů. Spínací bod je nižší o 11 Pa proti stupnici.

Tabulka technických specifikací

Diferenční tlakový spínač typ 604		604.									
Tlakový rozsah (Pa)		9	X	X	X	X	X	X	X	X	X
20 - 300	0										
50 - 500	1										
100 - 1 000	2										
500 - 2000	4										
1 000 - 5 000	5										
Stupnice		0									
stupnice v mbar	0										
stupnice v Pa	1										
stupnice v inch H ₂ O	2										
bez stupnice (štítek v mbar)	3										
bez stupnice (štítek v Pa)	4										
bez stupnice (štítek v inch H ₂ O)	5										
Tlakové připojení		0									
trubička Ø6,2 mm bez tlumiče tlakových rázů	0										
trubička Ø6,2 mm s tlumičem na P2	1										
vnitřní závit G 1/8 bez tlumiče tlakových rázů	2										
vnitřní závit G 1/8 s tlumičem na P2	3										
Elektrické připojení		0									
šroubky	0										
AMP konektor 6,3 mm	1										
AMP konektor 4,8 mm	2										
Kryt a držák		0									
s krytem a univerzálním držákem typ C	0										
s krytem a držákem typ A	1										
s krytem a držákem typ B	2										
s krytem bez držáku	3										
bez krytu s univerzálním držákem typ C	5										
bez krytu s držákem typ A	6										
bez krytu s držákem typ B	7										
bez krytu a bez držáku	8										
Připojovací sada		0									
bez připojovací sady	0										
s připojovací sadou obr. 1	1										
s připojovací sadou obr. 2	2										
Výrobní nastavení a příslušenství		9	X	X	X	X	X	X	X	X	X
Výrobní nastavení jednoho bodu											
Výrobní nastavení dvou bodů											
Připojovací sada obr. 1	1	0	4	3	1	2					
Připojovací sada obr. 2	1	0	0	0	6	4					

Rozměry v mm

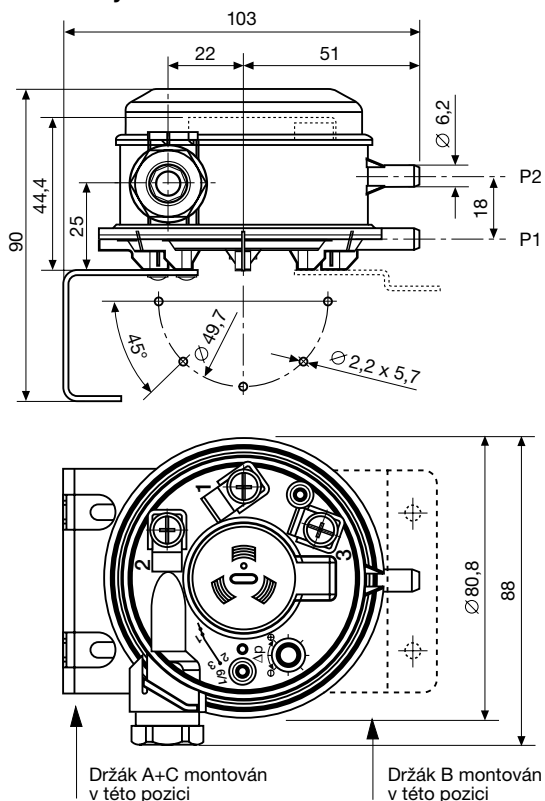

Nomogramy nastavení spínacích bodů a hystereze

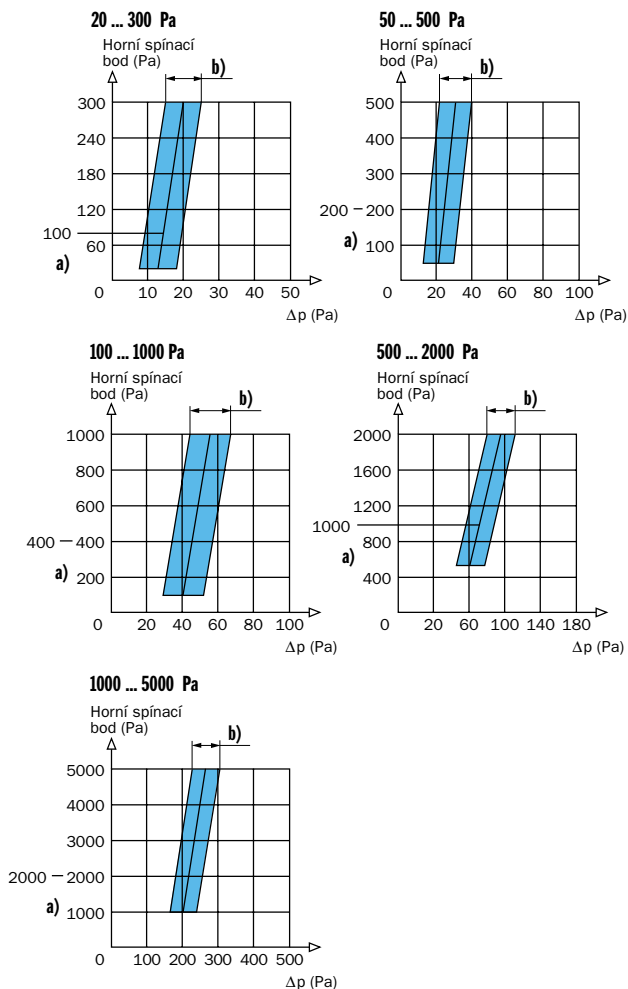

a) Výrobní nastavení
b) Δp tolerance

Obr. 1

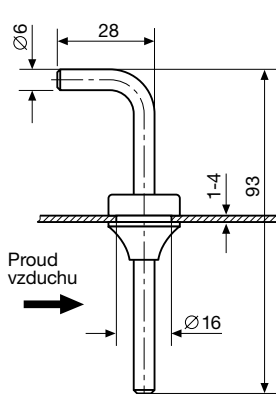

Obr. 2

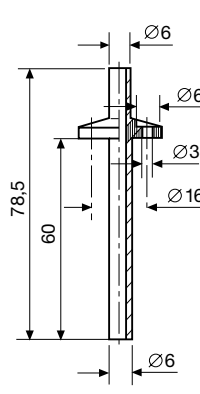

Elektrické připojení

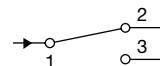

1 přívod
2 v klidu sepnuto
3 v klidu rozepnuto

Huba Control
FOR FINE PRESSURE AND FLOW MEASUREMENT

Distributor:

Pavel Procházka - MARCOMPLET
Stránecká 25 / 776
100 00 Praha 10
Tel/fax: 274 781 551
GSM: 602 238 612
GSM: 777 238 612
info@marcomplet.com
www.marcomplet.com

www.
MARCOMPLET.com
specializovaný prodej tlakové, měřicí a regulační techniky